



ACCESORIOS

El cuidado está en el detalle



MARCA LA DIFERENCIA

Para conseguir un acabado perfecto no basta con limpiar la superficie del vehículo. Hay detalles que marcan la diferencia entre lo normal y lo excepcional. Por esa razón, Istobal ofrece una amplia gama de complementos creados para cubrir todas las necesidades de sus clientes, desde la limpieza profesional del interior de su vehículo hasta el inflado preciso de sus neumáticos, para garantizarle el cuidado y mantenimiento más completos.





ASPIRADORES

Modelos 4AA10 / 4AA20

Aspectos generales

- > Robusto
- > Fiable
- > Bajo mantenimiento

Principales características

- > Cubierta personalizable en color
- > Estructura en acero inoxidable AISI 304 o pintada según personalización
- > Amplia variedad de sistemas de pago: monedas, fichas, tarjetas de proximidad o combinados
- > Display exterior indicador de tiempo y contador de servicios
- > 4 mangas filtrantes de poliéster con agita filtros externo o automático
- > Manguera de aspiración de 5 o 10 m
- > IW Manager, software para control integrado

Características técnicas:

- > Motor tipo turbina de 1,1 kW (monofase), 1,75 kW y 2,2 kW
- > Aspiración máx.: 3.000 mm H₂O
- > Caudal máx.: 330 m³/h
- > Superficie filtrante: 4 x 2.600 cm² = 10.400 cm²
- > Capacidad depósito: 36L

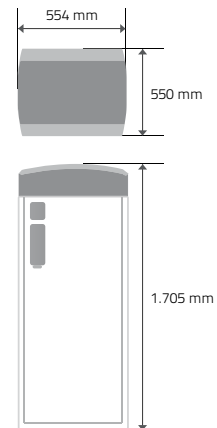

◀ Modelo 4AA10



Detalle turbina

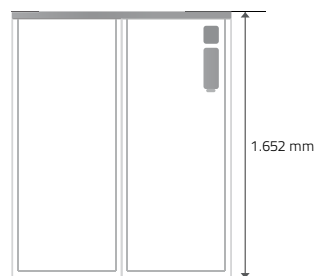
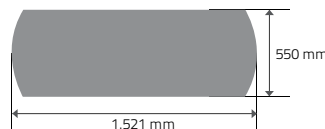

Modelo 4AA20 ▶



Detalle turbina





ASPIRADORES

Modelo 4AA00

Aspectos generales

- > Simple
- > Efectivo
- > Funcional

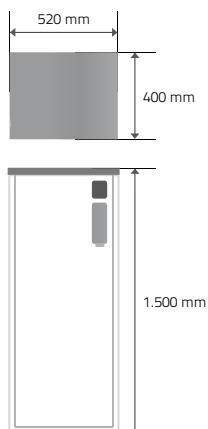

Modelo 4AA00 ▶

Principales características

- > Estructura de acero inoxidable AISI 304
- > 2 mangas filtrantes de poliéster con agita filtros interno
- > Sistema de pago básico con moneda o ficha
- > Contador de servicios
- > Manguera de aspiración de 5 o 10 m

Características técnicas:

- > 2 motores de tipo by-pass de 1 kW (230V)
- > Aspiración máx.: 2.200 mm H₂O
- > Caudal máx.: 400 m³/h
- > Superficie filtrante: 2 x 2.600 cm² = 5.200 cm²
- > Capacidad depósito: 27 L



Detalle motor

MÁS OPCIONES

SISTEMAS DE PAGO

Existen tres sistemas de pago alternativos: validador de monedas mecánico, electrónico y tarjetas de proximidad. Todos incluyen un display exterior que indica el tiempo de servicio remanente, y como opción, se puede incluir una protección antivandálica.



SOPLADOR O FRAGANCIA

Añade un soplador de aire para pequeños rincones o una fragancia para conseguir un agradable aroma.

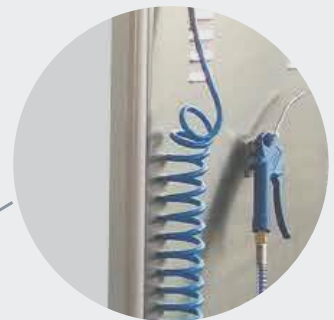

IW-MANAGER

Nuevo software desarrollado para la gestión integral tanto en conexión local como remota de todos los equipos de su área de lavado.



SOPORTE MUELLE

La disposición funcional del muelle permite utilizar fácilmente la manguera, evitando que quede descolgada en la pista de aspirado y eliminando el riesgo de rotura por aplastamiento de la boquilla.



PULVERIZADOR

Modelo 4QA00

Aspectos generales

- > Simple
- > Funcional
- > Versátil

Principales características

- > Estructura de acero inoxidable AISI 304
- > Selector de producto
- > Visor exterior indicador de tiempo restante con función interna de contador servicios
- > Vinilo decorativo incluido
- > Dos o cuatro productos

Configuraciones:

- > **Prelavado exterior**
Boquilla plana para uso de producto desincrustante de insectos o limpiador de llantas
- > **Cuidado interior**
Boquilla de pulverizado para utilización de fragancias, limpia-salpicaderos, abrillantador de neumáticos.

Características técnicas:

- > Potencia: 2x55W ó 4x55W
- > Caudal: 0,22 L/min prelavado ó 0,08 L/min pulverizado
- > Capacidad: 2 x 20 L / 4 x 10 L
- > Longitud manguera: 3,5 m sin bandera / 8 m con bandera
- > Voltaje: 230 V

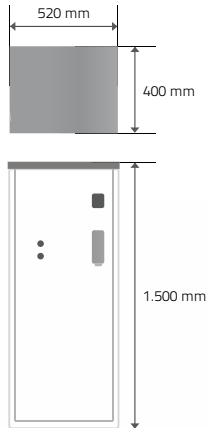

Modelo 4QA00 ▶

OPCIONES

- > Sistemas de pago: ficha, mecánico o electrónico
- > Bandera giratoria
- > Calefactor interno
- > Productos

ISTOBAL
eSens



2 CONFIGURACIONES
A ELEGIR
**PRELAVADO
EXTERIOR** o
**CUIDADO
INTERIOR**



VERIFICADORES

Analógicos Modelo 4VA01

Aspectos generales

- > Preciso
- > Intuitivo
- > Diseño

Características

- > Estructura de acero inoxidable. AISI 304
- > Indicador de presión de fácil lectura, preciso y homologado según las directivas CE
- > Sólo aire o aire y agua
- > Carretes enrollables o mangueras helicoidales de aire y agua
- > Racor de inflar reforzado

Características técnicas:

- > Presión: 0-10 bar/ 0-145 psi
- > Lectura: 0,1 bar/2 psi
- > Longitud mangueras: 8 m (carretes enrollables) ó 7,5 m (mangueras helicoidales)

Digitales Modelo 4VA11

Aspectos generales

- > Exactitud
- > Fiabilidad
- > Sencillez

Características

- > Estructura de acero inoxidable. AISI 304
- > LCD indicador de presión digital claro, preciso y homologado según la CE
- > Avisador acústico al alcanzar la presión definida
- > Carretes enrollables de aire y agua
- > Sistemas de pago: fichas, monedas, tarjetas de proximidad o combinados
- > Racor de inflar de boca doble

Características técnicas:

- > Tensión alimentación: 230 V
- > Presión: 0,3 -5,5 bar/ 4-80 psi
- > Precisión lectura : <0,08 bar/<1,16 psi
- > Longitud mangueras: 8 m

OPCIONES

- > Posibilidad de incorporar sistemas de pago

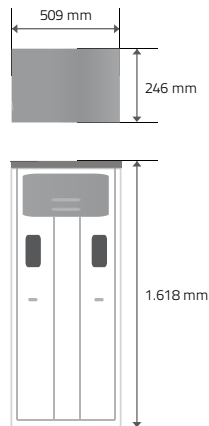

Modelo 4VA01 ▶

Beneficios de una correcta presión en sus neumáticos:

+ SEGURIDAD
- DESGASTE
- CONSUMO COMBUSTIBLE



OPCIONES

- > Posibilidad de incorporar compresor interno, tipo directo o con depósito.

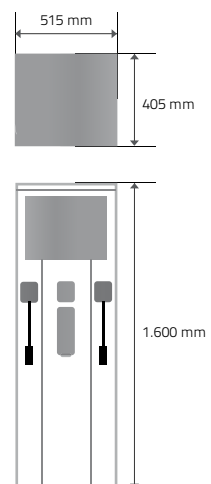

◀ Modelo 4VA11





COMBO

Aspectos generales

- > Compacto
- > Versátil
- > Práctico

Características

- > Estructura de acero inoxidable. AISI 304
- > Display LED de tiempo remanente con dos configuraciones según la función elegida
- > Facilidad para cambiar de función

> Aspirador

Turbina y sistema de filtrado con alto poder de succión y bajo nivel de ruido

> Pulverizador

Fragancias, limpia salpicaderos, abrillanta neumáticos, etc
Posibilidad de incluir hasta 4 productos diferentes para la limpieza final de su vehículo.

> Verificador

Aire: Verificador de presión digital de fácil uso con manguera enrollable.
Posibilidad de incluir un compresor interno en el equipo.

> Líquido Limpia

parabrisas: Manguera enrollable con servicio de líquido limpia parabrisas.

TODO EN UNO,
PERFECTA
COMBINACIÓN DE
**LIMPIEZA Y
SEGURIDAD**

- > Aprovecha momentos de la limpieza como son el **aspirado y la limpieza final** del vehículo para revisar pequeños puntos de seguridad importantes en la conducción como son el **inflado de los neumáticos o rellenar el depósito de líquido del limpia-parabrisas**.

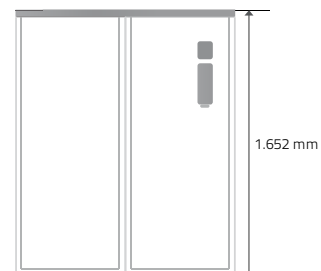
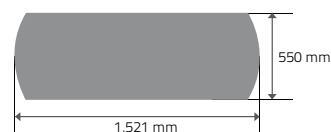

Modelo 4KA00 ▶

**ASPIRADOR,
PULVERIZADOR
Y VERIFICADOR,
TODO EN UNO**

Aspirador



Pulverizador



Verificador



LAVA-ALFOMBRILLAS

Modelo 4LA00

Aspectos generales

- > Diseño
- > Eficaz
- > Funcional

Características

- > Estructura de acero inoxidable AISI 304
- > Semiautomático, incide en las zonas con mayor suciedad de la alfombra
- > Selector lavado/secado
- > Admite alfombras de 80 cm
- > Sistema de pago: moneda o ficha
- > Contador de servicios

Características técnicas:

- > Soplador: 1 kW
- > Anchura útil cepillo: 80 cm
- > Voltaje: 380V

Modelo 4LA11

Aspectos generales

- > Automático
- > Limpio
- > Robusto

Características

- > Arrastre de la alfombra automático con ciclo de auto-limpieza
- > 2 rodillos para cepillado y 2 especiales de secado
- > Selector lavado en seco o con agua
- > Indicador de tiempo y contador de servicios

Características técnicas:

- > Anchura útil cepillo: 54 cm
- > Voltaje: 380V

OPCIONES

- > Posibilidad de incorporar producto desinfectante anti-bacterias y calefactor opcional

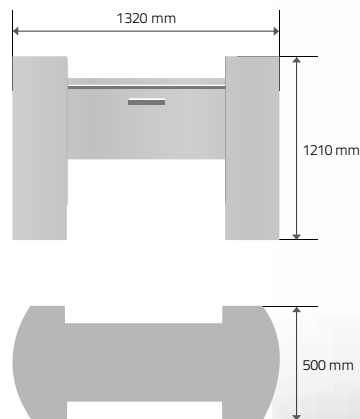

Modelo 4LA00 ▶



OPCIONES

- > Posibilidad de incorporar producto desinfectante anti-bacterias

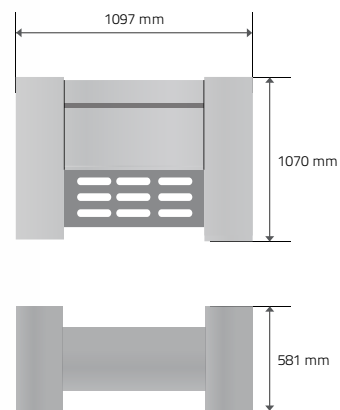



Secador

Modelo 4SA00

Características

- > Estructura inox. AISI 304
- > Boquilla secado ergonómica
- > Contador de servicios
- > Conector y manguera Ø 50 mm

Configuraciones:

- > Autónomo en autoservicio
- > Integrado en armario Modulbox
- > Integrado en cerramiento

Características técnicas:

- > Potencia: 2x1,45 kW
- > Caudal: 355 m³/h
- > Voltaje: 230 V



Detalle de la boquilla

OPCIONES

- > Brazo giratorio a pared o pilar
- > Pago mecánico por moneda, ficha o conexión a terminal de pago principal
- > Prolongación longitud de manguera adicional
- > Vinilo decorativo

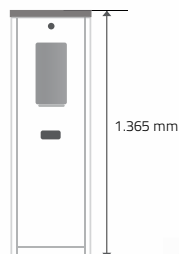
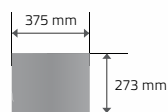

Modelo 4SA00 ▶



Expendedor de papel/bayeta Modelo 4XA00

Características

- > Estructura de acero inoxidable AISI 304
- > Indicador luminoso de falta de papel
- > Contador de servicios

Configuraciones:

- > Papel o bayeta

Características técnicas:

- > Potencia: 80 W o 150 W
- > Anchura máx. rollo: 390 mm
- > Voltaje: 230 V



OPCIONES

- > Pago mecánico, ficha o electrónico
- > Vinilo decorativo

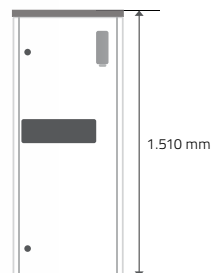
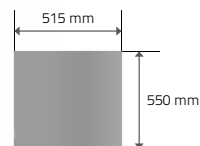

◀ Modelo 4XA00

Sacude alfombrillas Modelo 4049100

Características:

Formado por rejilla de acero galvanizado anticorrosión, carenado acero inoxidable y cajón de 60 litros con cierre.



Escurreedor de gamuzas con fregadero Modelo 4380300

Características:

Carenado de acero inoxidable AISI304 y cascada de agua.



Sacude alfombrillas Modelo 4049000

Características:

Formado por tubo curvado de acero de 60 mm galvanizado en caliente que protege el sacudidor contra la oxidación.



MÁS OPCIONES



> Aislamientos acústicos y térmicos



> Racor inflador



> Calefactor



> Compresores



> Dosificador producto

Nota: ISTOBAL, S.A. se reserva el derecho a introducir cuantas modificaciones estime convenientes.





